

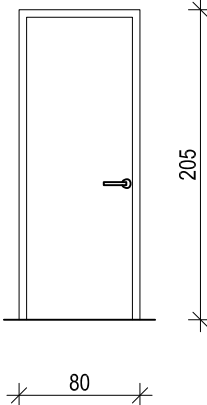

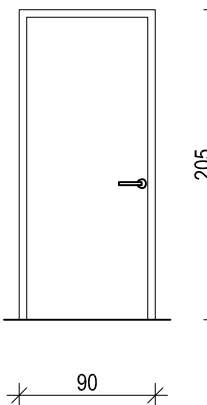



ШЕМА УНУТРАШЊЕ СТОЛАРИЈЕ - ВРАТА

Ознака	I		II	
Шема				
Зидарска мера	81/206		91/206	
Производна мера	80/205		90/205	
Светла мера	70/200		80/200	
Опис	<p>Једнокрилна врата Унутрашња једнокрилна врата од медијапана. Довратник је израђен од медијапана а вратно крило је равно (без фалца) и пресвучено меламинском фолијом у тону по избору пројектанта. Крило је састављено од две медијапанске плоче дебљине 6мм између којих се налази рам од јеловине испуњен папирним саћем. Дебљина крила је 42мм. Довратник извести у ширини зида и опшити лајснама. Поставити оков, браву типа АГБ са обичним кључем и кваком по избору пројектанта и три бродске шарке по крилу. Водити рачуна да један кључ не откључава сва врата. Врата заштитити безбојним премазом за импрегнацију. На поду поставити гумени одбојник. Врата се уграђују поступком суве монтаже.</p> <div style="text-align: center;">  <p>ЛЕВА ДЕСНА</p> <p>СРПС Д.Е1.020</p> </div>		<p>Једнокрилна врата Унутрашња једнокрилна врата од медијапана. Довратник је израђен од медијапана а вратно крило је равно (без фалца) и пресвучено меламинском фолијом у тону по избору пројектанта. Крило је састављено од две медијапанске плоче дебљине 6мм између којих се налази рам од јеловине испуњен папирним саћем. Дебљина крила је 42мм. Довратник извести у ширини зида и опшити лајснама. Поставити оков, браву типа АГБ са обичним кључем и кваком по избору пројектанта и три бродске шарке по крилу. Водити рачуна да један кључ не откључава сва врата. Врата заштитити безбојним премазом за импрегнацију. На поду поставити гумени одбојник. Врата се уграђују поступком суве монтаже.</p> <div style="text-align: center;">  <p>ЛЕВА ДЕСНА</p> <p>СРПС Д.Е1.020</p> </div>	
Приземље:	2	3	/	/
I спрат:	4	1	5	4
II спрат:	3	2	5	4
Таван:	/	/	/	1
	9	6	10	9
УКУПНО:	15		19	
НАПОМЕНА: ПРЕ ПОЧЕТКА ПРОИЗВОДЊЕ УЗЕТИ МЕРЕ НА ЛИЦУ МЕСТА				

ШЕМА УНУТРАШЊЕ СТОЛАРИЈЕ - ВРАТА

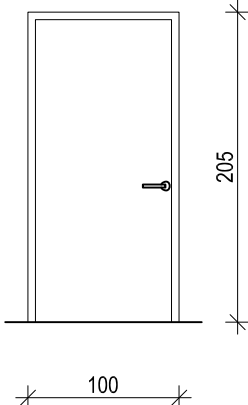
Ознака		
Шема		
Зидарска мера	101/206	
Производна мера	100/205	
Светла мера	90/200	
Опис	<p>Једнокрилна врата Унутрашња једнокрилна врата од медијапана. Довратник је израђен од медијапана а вратно крило је равно (без фалца) и пресвучено меламинаском фолијом у тону по избору пројектанта. Крило је састављено од две медијапанске плоче дебљине 6мм између којих се налази рам од јеловине испуњен папирним саћем. Дебљина крила је 42мм. Довратник извести у ширини зида и општити лајснама. Поставити оков, браву типа АГБ са обичним кључем и кваком по избору пројектанта и три бродске шарке по крилу. Водити рачуна да један кључ не откључава сва врата. Врата заштитити безбојним премазом за импрегнацију. На поду поставити гумени одбојник. Врата се уграђују поступком суве монтаже.</p> <div style="text-align: center;">  <p>ЛЕВА ДЕСНА</p> <p>СРПС Д.Е1.020</p> </div>	
Приземље:	1	2
I спрат:	/	/
II спрат:	/	/
Таван:	/	/
	1	2
УКУПНО:	3	
<p>НАПОМЕНА: ПРЕ ПОЧЕТКА ПРОИЗВОДЊЕ УЗЕТИ МЕРЕ НА ЛИЦУ МЕСТА</p>		

ШЕМА УНУТРАШЊЕ АЛУМИНАРИЈЕ - УНУТРАШЊА ПРЕГРАДА

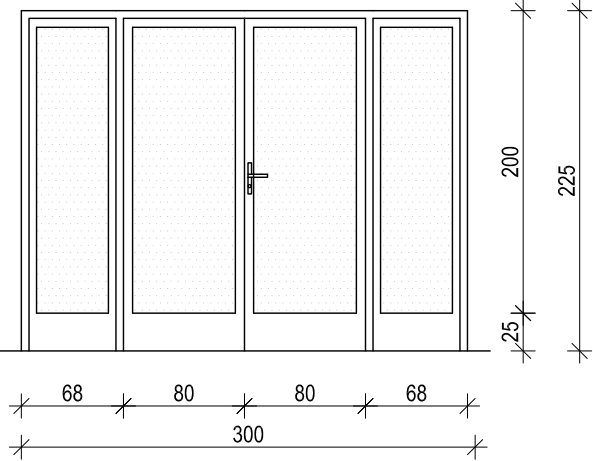
Ознака	<div style="border: 1px solid black; padding: 2px 10px;">Ап</div>
Шема	
Зидарска мера	2*69+171/226
Производна мера	2*68+170/225
Светла мера	2*68+160/220
Опис	<p style="text-align: center;">Двокрилна врата</p> <p>Унутрашња врата са два фиксна застакљена дела са обе стране. Врата су израђена од елоксираног алуминијума, тон металик, са термо прекидом, испуном и системом дуплог заптивања ЕПДМ гумом. Крила врата и бочни делови застакљени су сигурносним стаклом д=6мм. Врата снабдени потребним оковом од елоксираног алуминијума за отварање према шеми, уклапавајућом бравом са два кључа и механизмом за самозатварање.</p>
Приземље:	1
I спрат:	/
II спрат:	/
Таван:	/
УКУПНО:	1
<p>НАПОМЕНА: ПРЕ ПОЧЕТКА ПРОИЗВОДЊЕ УЗЕТИ МЕРЕ НА ЛИЦУ МЕСТА</p>	



ШЕМА УНУТРАШЊЕ АЛУМИНАРИЈЕ - УНУТРАШЊА ПРЕГРАДА

Ознака	АП1	АП2		
Шема				
Зидарска мера	91/206+163/96	189/96+91/206		
Производна мера	90/205+162/95	188/95+90/205		
Опис	<p>Унутрашња преграда</p> <p>Унутрашња преграда од елоксираног алуминијумског профила, тон металик, са термо прекидом. Састоји се од врата и преграде од шалтера. Врата су застакљена пескареним стаклом, а шалтер сигурносним стаклом d=6мм. Доње десно крило шалтера снабдети механизмом за отварање клизајући на лево и бравицом са кључем. Врата снабдети потребним оковом од елоксираног алуминијума за отварање према шеми и бравом са обичним кључем.</p> <p style="text-align: center;"> ЛЕВА ДЕСНА СРПС Д.Е1.020 </p>	<p>Унутрашња преграда</p> <p>Унутрашња преграда од елоксираног алуминијумског профила, тон металик, са термо прекидом. Састоји се од врата и преграде од шалтера. Врата су застакљена пескареним стаклом, а шалтер сигурносним стаклом d=6мм. Доње десно крило шалтера снабдети механизмом за отварање клизајући на лево и бравицом са кључем. Врата снабдети потребним оковом од елоксираног алуминијума за отварање према шеми и бравом са обичним кључем.</p> <p style="text-align: center;"> ЛЕВА ДЕСНА СРПС Д.Е1.020 </p>		
Приземље:	/	1	1	/
I спрат:	/	/	/	/
II спрат:	/	/	/	/
Таван:	/	/	/	/
УКУПНО:	1		1	
НАПОМЕНА: ПРЕ ПОЧЕТКА ПРОИЗВОДЊЕ УЗЕТИ МЕРЕ НА ЛИЦУ МЕСТА				

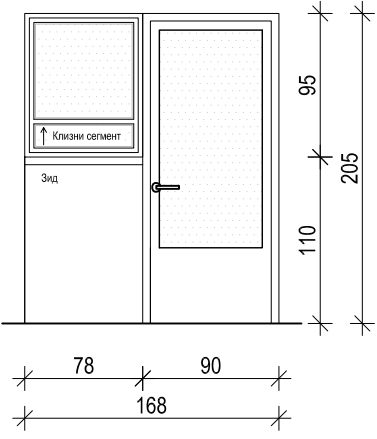
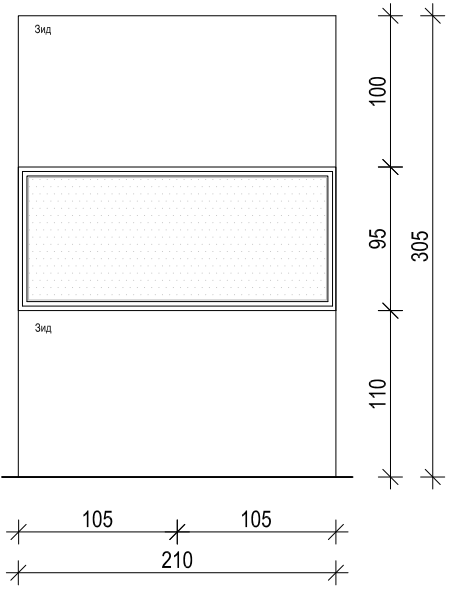
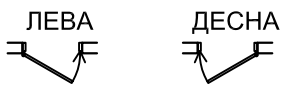
ШЕМА УНУТРАШЊЕ АЛУМИНАРИЈЕ - УНУТРАШЊА ПРЕГРАДА

Ознака	АПЗ	АП4	
Шема			
Зидарска мера	79/96+91/206	211/96	
Производна мера	78/95+90/205	210/95	
Опис	<p>Унутрашња преграда</p> <p>Унутрашња преграда од елоксираног алуминијумског профила, тон металик, са термо прекидом. Састоји се од врата и преграде од шалтера. Врата су застакљена пескареним стаклом, а шалтер сигурносним стаклом d=6мм. Доње крило шалтера снабдети механизмом за отварање клизајући на горе и бравицом са кључем. Врата снабдети потребним оковом од елоксираног алуминијума за отварање према шеми и бравом са обичним кључем.</p> <p style="text-align: center;">  ЛЕВА ДЕСНА СРПС Д.Е1.020 </p>	<p>Шалтер преграда</p> <p>Унутрашња преграда од елоксираног алуминијумског профила са испуном од сигурносног стакла d=6мм. Доње десно крило снабдети механизмом за отварање клизајући на лево и бравицом са кључем.</p>	
Приземље:	1	/	1
I спрат:	/	/	/
II спрат:	/	/	/
Таван:	/	/	/
УКУПНО:	1		1
НАПОМЕНА: ПРЕ ПОЧЕТКА ПРОИЗВОДЊЕ УЗЕТИ МЕРЕ НА ЛИЦУ МЕСТА			

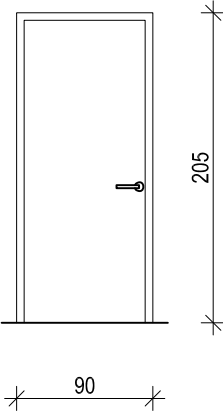
ШЕМА УНУТРАШЊЕ БРАВАРИЈЕ - ПРОТИВПОЖАРНА ВРАТА

Ознака	Ila	
Шема		
Зидарска мера	91/206	
Производна мера	90/205	
Светла мера	80/200	
Опис	<p style="text-align: center;">Једнокрилна противпожарна врата класе ватроотпорности 30</p> <p>Израда и постављање једнокрилних противпожарних врата, димензија 80x200 цм, ватроотпорности 30 минута. Врата израдити од челичног профилисаног лима и крило врата обложити двоструким челичним лимом са противпожатном испуном. Оков, шарке, брава цилиндар са три кључа и уређај за аутоматско затварање-челичну опругу, по избору пројектанта. Пре бојења метал очистити од корозије и прашине, нанети импрегнацију и основну боју, а затим предкитовати и брусити. Нанети први слој ватроотпорне боје за метал, китовати и брусити и завршно обојити други пут. Врата израдити по детаљима и упутству пројектанта и атестирати.</p> <div style="text-align: center;">  <p>СРПС Д.Е1.020</p> </div>	
Приземље:	/	1
I спрат:	/	/
II спрат:	/	/
Таван:	/	/
	/	1
УКУПНО:	1	
НАПОМЕНА: ПРЕ ПОЧЕТКА ПРОИЗВОДЊЕ УЗЕТИ МЕРЕ НА ЛИЦУ МЕСТА		

ШЕМА УНУТРАШЊЕ БРАВАРИЈЕ - СТЕПЕНИШНА ОГРАДА

Ознака

01

Шема

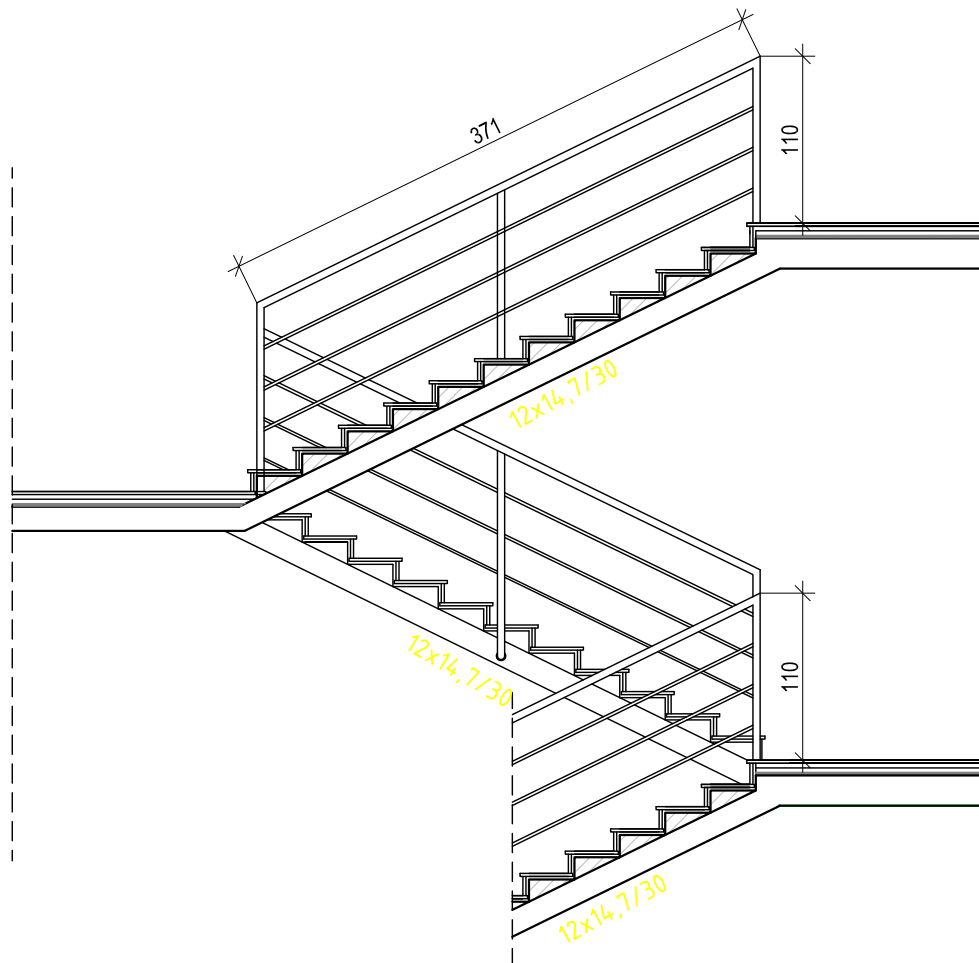

Опис

Степенишна ограда

Унутрашња степенишна ограда од инокса (прохрома), односно од легуре челика, хрома и графита у сребрној варијанти високог сјаја. Висина оградe $h=110$ цм. Рукохват цеви и стубићи оградe праве се од прохрома високог квалитета, пречника 50мм и дебљине 2мм, а испуна цеви пречника 16мм. Вертикале оградe анкеровати у плочу базишта степеника и подеста одозго. Спој цеви и плоче покрити одговарајућим розетама.

УКУПНО:

$L=6*3,71=22,6$ м

НАПОМЕНА: ПРЕ ПОЧЕТКА ПРОИЗВОДЊЕ УЗЕТИ МЕРЕ НА ЛИЦУ МЕСТА

ШЕМА СПОЉАШЊЕ АЛУМИНАРИЈЕ - ВРАТА

Ознака

A

Шема

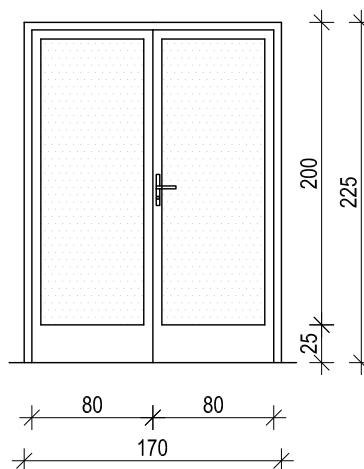

Зидарска мера

171/226

Производна мера

170/225

Светла мера

160/220

Опис

Двокрилна врата

Улазна врата од елоксираног алуминијума, тон металик, са термо прекидом, испуном и системом дуплог заптивања ЕПДМ гумом. Застакљена сигурносним стаклом $d=6\text{mm}$. Врата снабдени потребним оковом од елоксираног алуминијума за отварање према шеми, уклапајућом бравом са два кључа, три шарке по крилу и механизмом за самозатварање.

Приземље:

1

I спрат:

/

II спрат:

/

Таван:

/

УКУПНО:

1

НАПОМЕНА: ПРЕ ПОЧЕТКА ПРОИЗВОДЊЕ УЗЕТИ МЕРЕ НА ЛИЦУ МЕСТА

ШЕМА СПОЉАШЊЕ СТОЛАРИЈЕ - ВРАТА

Ознака

Б

Шема

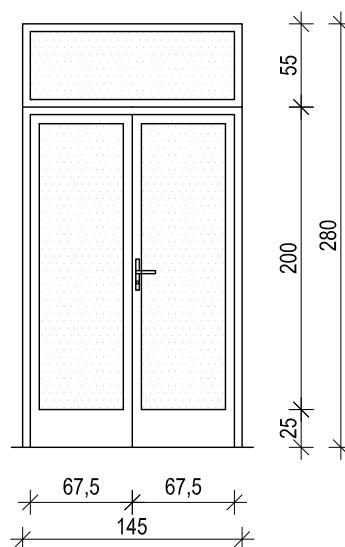

Зидарска мера

146/226+56

Производна мера

145/225+55

Светла мера

135/220+55

Опис

Двокрилна врата

Балконска врата од ПВЦ - шестокоморних профила са термо прекидом и унутрашњим ојачањем од челика минималне дебљине 1,5мм, нискоемисионим стаклом пуњеним аргоном d=4+16+4мм. Боја профила - браон мат. Врата снабдени одговарајућим оковом за отварање према шеми и цилиндар бравом са два кључа.

Приземље:

/

I спрат:

1

II спрат:

1

Таван:

/

УКУПНО:

2

НАПОМЕНА: ПРЕ ПОЧЕТКА ПРОИЗВОДЊЕ УЗЕТИ МЕРЕ НА ЛИЦУ МЕСТА

ШЕМА СПОЉАШЊЕ СТОЛАРИЈЕ - ПРОЗОРИ

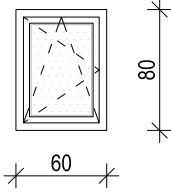
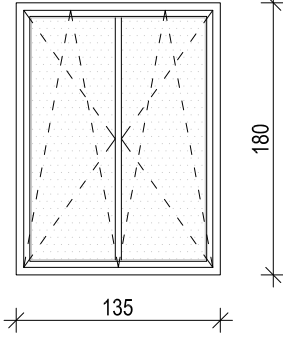
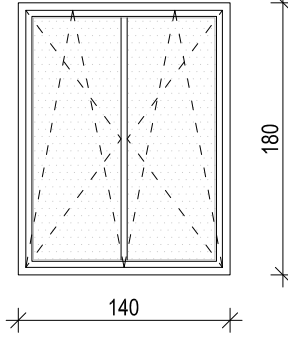
Ознака	1	2	3
Шема			
Зидарска мера	61/81	136/181	141/181
Производна мера	60/80	135/180	140/180
Опис	<p>Једнокрилни прозор</p> <p>Спољашњи ПВЦ једнокрилни прозор, типа "Рехау" или "Века". Прозор је застакљен термопан стаклом 4+12+4мм. Крила се отварају око вертикалне осе. Боја профила - браон мат. Прозор снабдети свим потребним оковима. Израда према детаљима произвођача.</p>	<p>Двокрилни прозор</p> <p>Спољашњи ПВЦ двокрилни прозор, типа "Рехау" или "Века", са вертикалном поделом на половини стакленог окна. Прозор је застакљен термопан стаклом 4+12+4мм. Крила се отварају око вертикалне осе. Боја профила - браон мат. Прозор снабдети свим потребним оковима. Израда према детаљима произвођача.</p>	<p>Двокрилни прозор</p> <p>Спољашњи ПВЦ двокрилни прозор, типа "Рехау" или "Века". Прозор је застакљен термопан стаклом 4+12+4мм. Крила се отварају око вертикалне осе. Боја профила - браон мат. Прозор снабдети свим потребним оковима. Израда према детаљима произвођача.</p>
Приземље:	3	1	7
I спрат:	3	1	7
II спрат:	3	1	7
Таван:	/	/	/
УКУПНО:	9	3	21

НАПОМЕНА: ПРЕ ПОЧЕТКА ПРОИЗВОДЊЕ УЗЕТИ МЕРЕ НА ЛИЦУ МЕСТА

ШЕМА СПОЉАШЊЕ СТОЛАРИЈЕ - ПРОЗОРИ

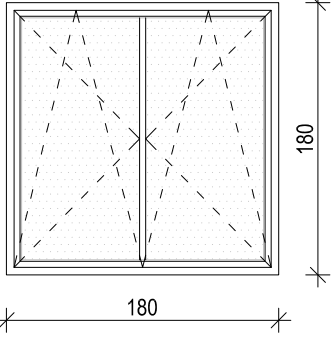
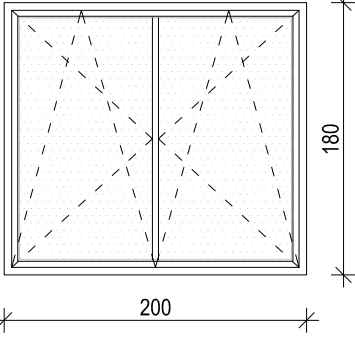
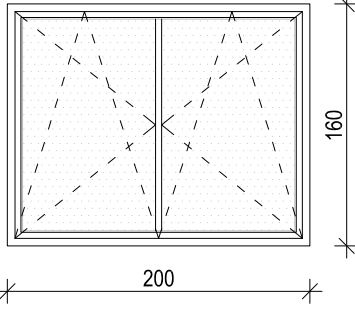
Ознака	4	5	6
Шема			
Зидарска мера	181/181	201/181	201/161
Производна мера	180/180	200/180	200/160
Опис	<p>Двокрилни прозор</p> <p>Спољашњи ПВЦ двокрилни прозор, типа "Рехау" или "Века". Прозор је застакљен термопан стаклом 4+12+4мм. Крила се отварају око вертикалне осе. Боја профила - браон мат. Прозор снабдети свим потребним оковима. Израда према детаљима произвођача.</p>	<p>Двокрилни прозор</p> <p>Спољашњи ПВЦ двокрилни прозор, типа "Рехау" или "Века". Прозор је застакљен термопан стаклом 4+12+4мм. Крила се отварају око вертикалне осе. Боја профила - браон мат. Прозор снабдети свим потребним оковима. Израда према детаљима произвођача.</p>	<p>Двокрилни прозор</p> <p>Спољашњи ПВЦ двокрилни прозор, типа "Рехау" или "Века". Прозор је застакљен термопан стаклом 4+12+4мм. Крила се отварају око вертикалне осе. Боја профила - браон мат. Прозор снабдети свим потребним оковима. Израда према детаљима произвођача.</p>
Приземље:	4	3	1
I спрат:	4	3	1
II спрат:	4	3	/
Таван:	/	/	/
УКУПНО:	12	9	2

НАПОМЕНА: ПРЕ ПОЧЕТКА ПРОИЗВОДЊЕ УЗЕТИ МЕРЕ НА ЛИЦУ МЕСТА

ШЕМА СПОЉАШЊЕ СТОЛАРИЈЕ - ПРОЗОРИ

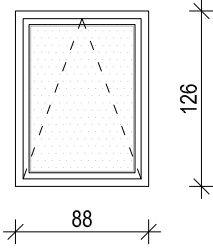
Ознака	7
Шема	
Зидарска мера	89/127
Производна мера	88/126
Опис	<p style="text-align: center;">Једнокрилни прозор</p> <p>Кровни прозор типа ГЗЛ "Велукс", са алуминијумском опшивком прозора ознаке ЕДМ, укупне висине профила до 90мм. Прозор је израђен од нордијске боровине, заштићен једним слојем лака и застакљен термоизолационим флотираним стаклом 4+16+4мм, пуњеним аргоном. Крило се обрће око средње хоризонталне осе са ручицом на врху крила. Прозор поставити по упутству произвођача.</p>
Приземље:	/
I спрат:	/
II спрат:	/
Таван:	6
УКУПНО:	6
НАПОМЕНА: ПРЕ ПОЧЕТКА ПРОИЗВОДЊЕ УЗЕТИ МЕРЕ НА ЛИЦУ МЕСТА	

ШЕМА СПОЉАШЊЕ БРАВАРИЈЕ - ОГРАДА

Ознака

02

Шема

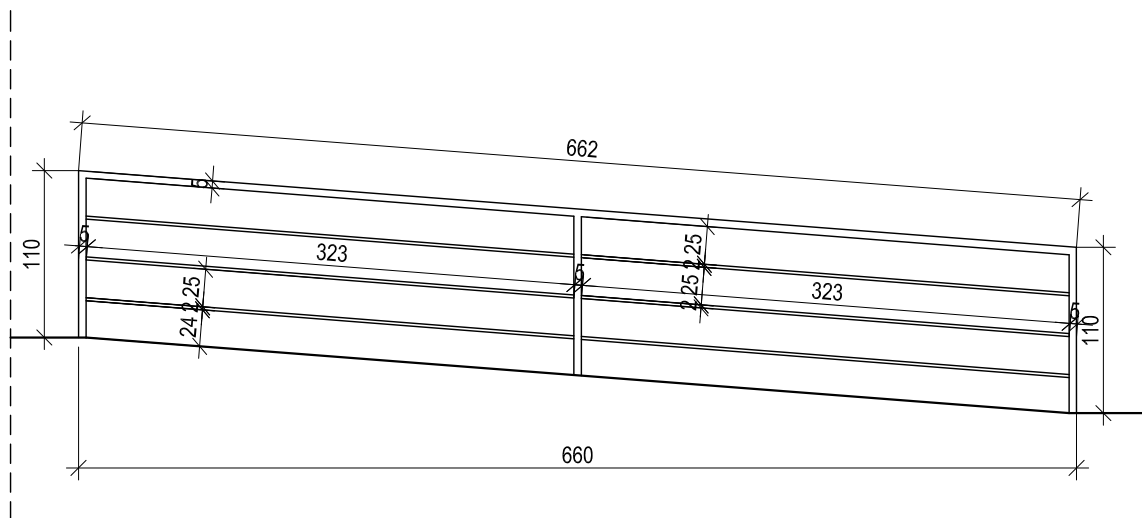

Опис

Ограда за рампу

Спољашња ограда испред главног улаза од кованог гвожђа у боји графита. Конструкција оградe: стубови и испуна међустубних простора од гвожђа. Висина оградe $h=110$ цм. Рукохват цеви и стубићи оградe су пречника 50мм и дебљине 2мм, а испуна цеви пречника 16мм. Вертикале оградe анкеровати у плочу рампе одозго. Спој цеви и плоче покрити одговарајућим розетама.

УКУПНО:

L=6,62m

НАПОМЕНА: ПРЕ ПОЧЕТКА ПРОИЗВОДЊЕ УЗЕТИ МЕРЕ НА ЛИЦУ МЕСТА

ШЕМА СПОЉАШЊЕ БРАВАРИЈЕ - ОГРАДА

Ознака

03

Шема

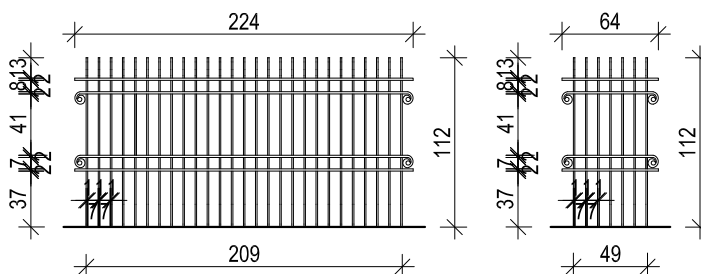

Опис

Ограда за терасу

Спољашња ограда од кованог гвожђа у боји графита. Висина оградe $h=112$ цм. Вертикале оградe анкеровати у плочу терасе одозго. Спој цеви и плоче покрити одговарајућим розетама.

УКУПНО:

$L=2*2,09+4*0,49=6,14$ м

НАПОМЕНА: ПРЕ ПОЧЕТКА ПРОИЗВОДЊЕ УЗЕТИ МЕРЕ НА ЛИЦУ МЕСТА

ШЕМА СПОЉАШЊЕ БРАВАРИЈЕ - РУКОХВАТ

Ознака

P1

Шема

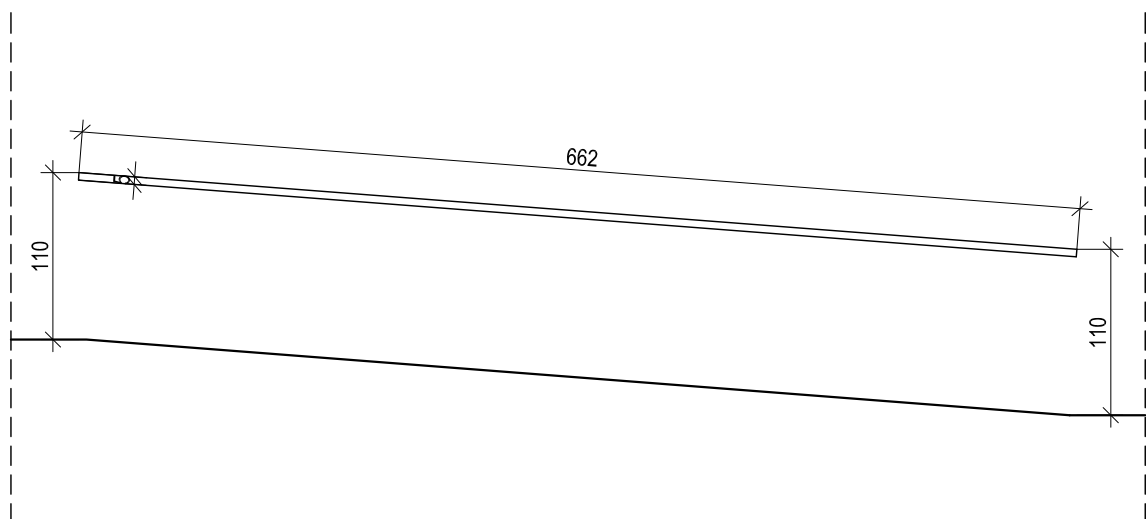

Опис

Рукохват за рампу

Спољашњи рукохват испред главног улаза од кованог гвожђа у боји графита. Висина рукохвата $h=110$ цм. Цев је пречника 50мм и дебљине 2мм.

УКУПНО:

L=6,62m

НАПОМЕНА: ПРЕ ПОЧЕТКА ПРОИЗВОДЊЕ УЗЕТИ МЕРЕ НА ЛИЦУ МЕСТА

ШЕМА СПОЉАШЊЕ БРАВАРИЈЕ - РУКОХВАТ

Ознака

P2

Шема

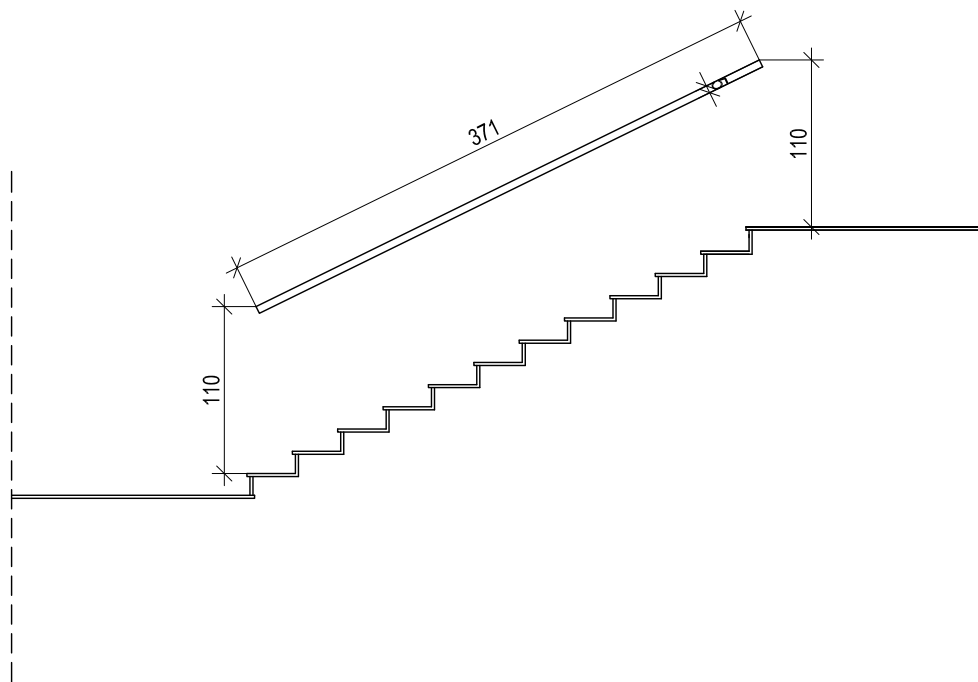

Опис

Степенишни рукохват

Унутрашњи степенишни рукохват од инокса (прохрома), односно од легуре челика, хрома и графита у сребрној варијанти високог сјаја. Висина рукохвата $h=110$ цм. Цев је од прохрома високог квалитета, пречника 50мм и дебљине 2мм.

УКУПНО:

$L=6 \cdot 3,71=22,6$ м

НАПОМЕНА: ПРЕ ПОЧЕТКА ПРОИЗВОДЊЕ УЗЕТИ МЕРЕ НА ЛИЦУ МЕСТА